

LUNA / ALBA

ON DEMAND

ПРОФЕССИОНАЛЬНЫЕ КОФЕМОЛКИ

ОРИГИНАЛЬНАЯ ИНСТРУКЦИЯ ПО ЭКСПЛУАТАЦИИ

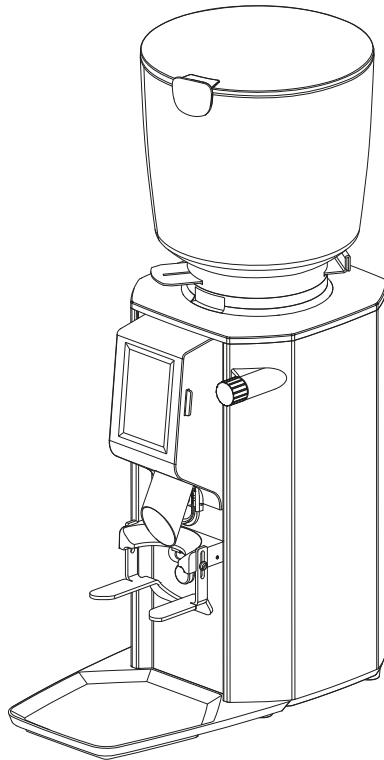

*Иллюстрация кофемолки

Содержание

Обзор..	3	Сенсорный экран/Главное меню	16
Комплектация...	4	Символы	16
Общие положения	5	Вызов и использование главного меню	17
Необходимость прочтения и сохранения инструкции	5	Очистка	18
Разъяснение используемых символов	5	Очистка поверхности под кофемолкой.... .	19
Безопасность...	6	Очистка корпуса	19
Использование по назначению	6	Очистка контейнера для кофейных зерен	20
Указания по технике безопасности	7	Очистка выпускной системы	20
Перед вводом в эксплуатацию	10	Очистка механизма помола	20
Принцип действия	10	Устранение неисправностей	22
Проверка кофемолки и комплекта поставки	11	Технические характеристики	24
Настройка и подключение кофемолки	11	Утилизация	25
Установка бункера для кофейных зерен	11	Утилизация упаковки	25
Настройка подставки портафильтра и носика кофемолки	12	Утилизация кофемолки	25
Эксплуатация	13	Обслуживание и сервис	26
Загрузка зерен для эспрессо	13		
Включение кофемолки	13		
Установка степени помола	14		
Настройка и изменение рецепта/времени помола	14		
Процесс помола зерен для эспрессо	15		
Прерывание процесса помола (функция остановки)	15		
Смена сорта зерен для эспрессо	15		

Обзор

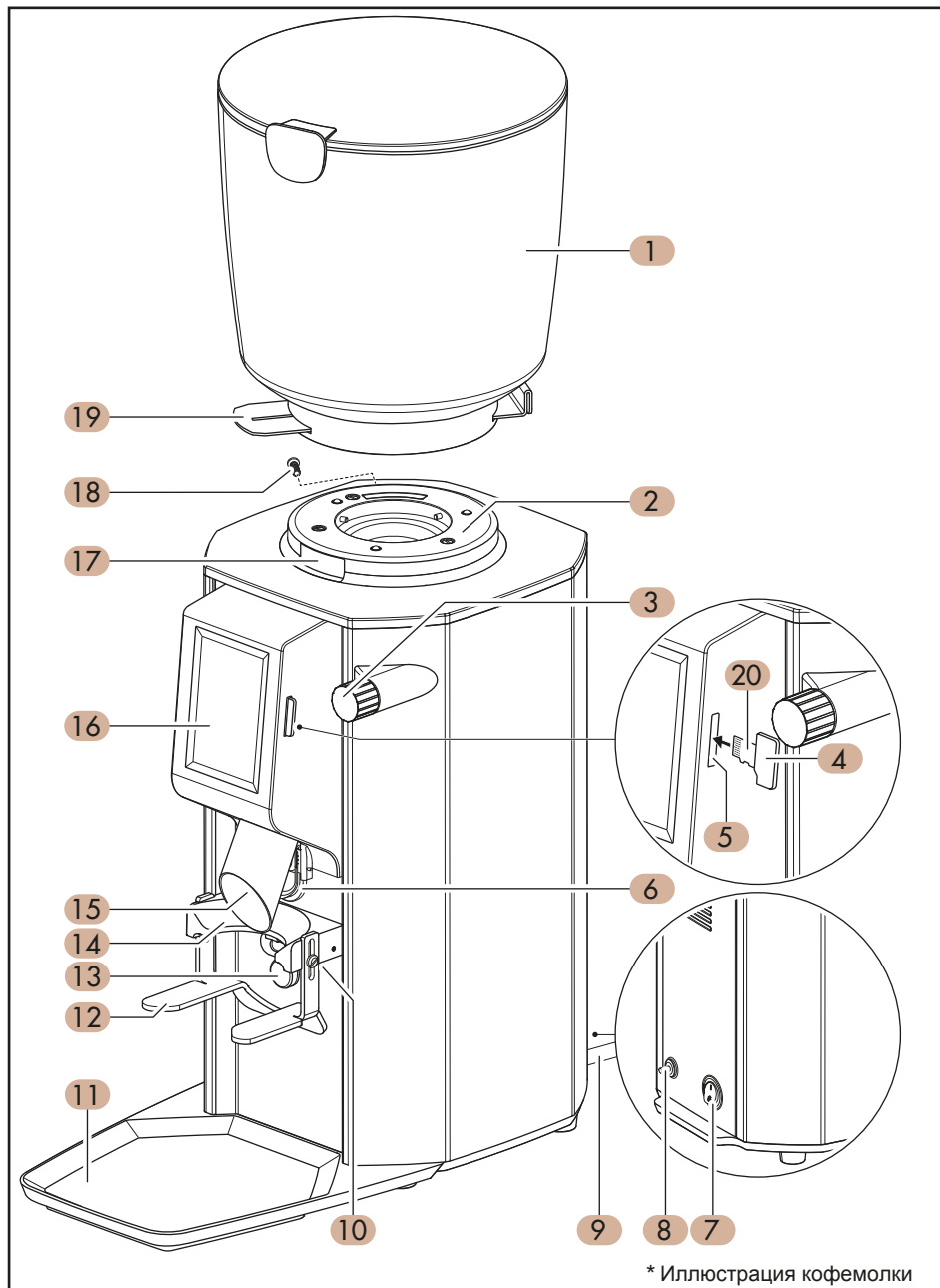

Комплектация

№.	Описание
1	Бункер для кофейных зерен (с крышкой)
2	Патрон бункера для кофейных зерен
3	Регулятор степени помола
4	Держатель карты (для карты микро SD)
5	Слот карты микро SD
6	Направляющая для носика (регулируемая)
7	Выключатель Вкл/Выкл
8	Пусковая кнопка (автоматический выключатель при перегрузке эл.током)
9	Кабель питания (с вилкой)
10	Винт для регулировки подставки портафильтра (слева и справа), 2 шт.
11	Лоток
12	Держатель портафильтра (настраиваемый по высоте)
13	Аварийный выключатель
14	Приемник портафильтра
15	Носик
16	Сенсорный экран
17	Шкала помола
18	Крепежный винт (для крепления бункера для кофейных зерен)
19	Заслонка
20	Карта микро SD (не входит в комплект поставки)

Основная информация

Необходимость прочтения и сохранения инструкции



Прежде чем приступить к использованию кофемолки модели Luna или Alba Single Espresso, внимательно прочтите эту оригинальную инструкцию и указания по технике безопасности. Только в этом случае вы сможете безопасно использовать кофемолку Luna / Alba Single Espresso. Для большей ясности, кофемолка Luna / Alba Single Espresso

будет именоваться ниже просто “кофемолка”.

Оригинальная инструкция основана на стандартах и предписаниях, действующих в Европейском союзе. Пожалуйста, также соблюдайте руководящие принципы и законы, действующие в вашей стране.

Сохраните инструкцию для дальнейшего использования. Пожалуйста, также передайте ее последующим владельцам и пользователям кофемолки.

В дополнение к инструкции доступно руководство по программному обеспечению, содержащее подробную информацию о программном обеспечении для работы кофемолки. Вы найдете руководство онлайн по следующим ссылкам:

Модель: **Luna**



<https://hemro.net/lunasoftware>

Модель: **Alba**



<https://hemro.net/albasoftware>

Разъяснение используемых символов

Следующие символы и сигнальные слова используются в данном оригинальном руководстве по эксплуатации и могут быть указаны на кофемолке или на упаковке



ПРЕДУПРЕЖДЕНИЕ!

Это сигнальное слово/символ указывает на умеренный риск, который, если его не избежать, может привести к смерти или серьезным травмам.



ОСТОРОЖНО!

Это сигнальное слово/символ указывает на низкий риск, который, если его не избежать, может привести к травмам легкой или умеренной степени тяжести.

ВНИМАНИЕ!

Это сигнальное слово предупреждает о возможном материальном ущербе.



Этот символ предоставляет вам полезную информацию об эксплуатации или обращении.



Декларация соответствия: Продукция, маркированная этим символом, соответствует всем применимым положениям Европейской экономической зоны.



Знак UKCAT: Продукция, маркированная этим символом, соответствует требованиям безопасности электротехнической продукции Соединенного Королевства Великобритании и Северной Ирландии.



Intertek

Испытательная пломба, указанная в ETL: Изделия, маркированные этим символом, соответствуют требованиям безопасности электротехнических изделий в Соединенных Штатах Америки.



Intertek

Продукты, помеченные этим символом, соответствуют требуемым критериям NSF (Национального фонда санитарии) в отношении чистоты и гигиены в пищевой промышленности.



Продукты, помеченные этим символом, разрешены для использования только внутри помещений.



Этот символ указывает на опасность поражения электрическим током.



Этот символ указывает на то, что кофемолка соответствует классу защиты I.

Безопасность

Использование по

кофемолка подходит только для измельчения целых обжаренных зерен эспрессо. Не используйте кофемолку для измельчения других продуктов или предметов. Кофемолка предназначена для использования в коммерческом секторе, например, на коммерческих предприятиях, кухнях ресторанов, столовых и больницах, но не для непрерывного массового производства (непрерывной работы). Обслуживать кофемолку может только обученный персонал. Однако ей могут пользоваться другие лица в месте, где за ее использованием следят.

Любое другое использование считается ненадлежащим и может привести к материальному ущербу или даже травмам персонала.

Не вносите никаких изменений в кофемолку. Ни производитель, ни розничный продавец не несут ответственности за любые травмы или ущерб, возникшие в результате несоблюдения инструкции по технике безопасности.

Указания по технике безопасности

ПРЕДУПРЕЖДЕНИЕ! Опасность поражения электрическим током!

Неправильное использование, неправильный монтаж электрооборудования или слишком высокое напряжение - все это может привести к поражению электрическим током.

- »Подключайте кофемолку только в том случае, если напряжение питания розетки соответствует информации, указанной на заводской табличке.
- »Подключайте кофемолку только к легкодоступной розетке, чтобы в случае неисправности можно было быстро отключить кофемолку от источника питания.
- »Не используйте кофемолку, если вы заметили какие-либо видимые повреждения или если неисправен кабель питания или вилка.
- »Если кабель питания кофемолки поврежден, он должен быть заменен производителем или квалифицированным персоналом во избежание возникновения опасностей.
- »Подключайте кофемолку только к источнику питания с предохранителем на 16 А. В случае, если подключение питания в месте установки кофемолки не защищено таким образом, квалифицированный электрик должен установить резервный предохранитель на 16 А.
- »Всегда выключайте кофемолку (переключатель вкл/выкл в положении 0) перед тем, как вынимать вилку из розетки.
- »Устанавливайте кофемолку только в местах, где за ее использованием может наблюдать обученный персонал.
- »Не эксплуатируйте кофемолку на высоте более 2000 метров.
- »Не погружайте кофемолку, кабель питания или вилку в воду или любые другие жидкости.
- »Не мойте кофемолку струей воды.
- »Не чистите кофемолку сжатым воздухом (например, с помощью пистолета для обдува сжатым воздухом).
- »Никогда не прикасайтесь к сетевой вилке мокрыми руками.
- »Никогда не вынимайте вилку из розетки, потянув за кабель питания; всегда беритесь за вилку питания.
- »Никогда не переносите кофемолку за кабель питания.
- »Храните кофемолку и кабель питания/вилку вдали от открытого огня и горячих поверхностей.
- »Не располагайте кабель питания таким образом, чтобы он мог привести к отключению.
- »Не перегибайте кабель питания и не кладите его на острые края.
- »Используйте кофемолку только внутри помещений. Никогда не используйте кофемолку во влажных помещениях или под дождем.

- »Держите кофемолку подальше от детей.
- »Если вы в данный момент не пользуетесь кофемолкой, чистите ее или в случае неисправности, выключите кофемолку и выньте вилку из розетки.
- »Не вскрывайте корпус кофемолки, предоставьте ремонт специалистам. Если требуется ремонт, обратитесь в специализированную мастерскую. При проведении несанкционированного ремонта, неправильном подключении или неправильной эксплуатации кофемолки все претензии по ответственности и гарантии аннулируются. Для ремонта можно использовать только детали, соответствующие оригинальным техническим характеристикам прибора. Данная кофемолка содержит электрические и механические детали, необходимые для защиты от потенциальной опасности.

 **ПРЕДУПРЕЖДЕНИЕ!**

Опасность для лиц с ограниченными физическими, сенсорными или умственными способностями (например, частично нетрудоспособных лиц, пожилых людей с ограниченными физическими и умственными способностями) или недостатком опыта и знаний.

»Кофемолка не предназначена для использования лицами с ограниченными физическими, сенсорными или умственными способностями, а также лицами с недостатком опыта и знаний.

» Детям запрещается пользоваться кофемолкой или играть с ней. Всегда храните кофемолку подальше от детей.

»Не оставляйте кофемолку без присмотра, когда она работает.

»Не позволяйте детям играть с упаковочной пленкой.

»Не позволяйте детям играть с мелкими деталями. Проглатывание их может быть опасным для жизни.

 **ПРЕДУПРЕЖДЕНИЕ!** Опасность получения травмы!

Вы можете получить серьезные травмы, если случайно прикоснетесь к вращающимся жерновам.

»Перед использованием кофемолки всегда проверяйте, надежно ли установлен бункер для кофейных зерен и затянут ли крепежный винт.

»Ни при каких обстоятельствах не дотягивайтесь до механизма помола или горлышка механизма помола сверху незащищенными пальцами.

»Не вставляйте в механизма помола какие-либо предметы.

»Всегда выключайте кофемолку и вынимайте вилку из розетки, прежде чем выполнять работы по чистке и техническому обслуживанию кофемолки.

**Осторожно!**

Опасность опрокидывания и получения травм!

Неправильная настройка кофемолки может привести к травмам.

»Проложите кабель питания таким образом, чтобы никто не мог запутаться в нем и привести к падению кофемолки.

»Установите кофемолку на ровную и устойчивую поверхность, чтобы предотвратить ее падение.



Перед вводом в эксплуатацию

Принцип действия





Размер порции, то есть объем гущи на порцию, определяется временем измельчения в этой кофемолке.

Пользователь может указать до трех различных рецептов (время измельчения), а также имеет возможность регулировать время измельчения вручную (ручное измельчение).

Процесс измельчения начинается автоматически при установке портафильтра и автоматически прекращается по истечении заданного времени измельчения (измельчение в соответствии с рецептурой) или при извлечении портафильтра (ручное измельчение). На заводе имеются следующие рецепты (время измельчения).

Рецепт	Модель: Luna	Модель: Alba
 Одиночная порция:	3 секунды (примерно 8–11 г*)	1.5 секунды (примерно 8–11 г*)
 Двойная порция:	5 секунд (примерно. 14–18 г*)	2.5 секунды (примерно 14–18 г*)
 Американо:	4 секунды (примерно 14–18 г*).	2 секунды (примерно 14–18 г*).

Действуйте, как описано в разделе “Настройка или изменение рецептуры/времени измельчения”, чтобы изменить заводские настройки и определить другое время измельчения для рецептов.

Кофемолка имеет два режима: Профессиональный  и базовый 
 Пользователь может выполнять настройки в режиме Pro (например, изменять время измельчения для каждого рецепта). Пользователь может использовать кофемолку только в предварительно настроенном состоянии в базовом режиме.
 Чтобы переключиться с одного режима на другой, приклейте соответствующий  символ скотчем или на сенсорном экране в окне “Категория”, “Выбор рецепта”. Пароль  (1932) должен быть введен при переходе из базового режима в профессиональный.

Вы можете отключить защиту паролем для режима Pro через главное меню (см. раздел “Вызов и использование главного меню”).

* Количество молотого кофе зависит от выбранного типа зерен эспрессо, выбранной степени помола и частоты сети (см. раздел “Технические характеристики”).

Обновления и пользовательские логотипы можно передавать через встроенный слот для карт Микро SD **(5)**.

Карта Микро SD **(20)** должна быть вставлена в прилагаемый держатель карты **(4)**

Подробную информацию об этом вы найдете в руководстве по программному обеспечению (см. раздел “Необходимость прочтения и сохранение инструкций”).

Проверка кофемолки и комплектации поставки

1. Извлеките кофемолку из упаковки.
2. Убедитесь, что комплектация полная.
3. Проверьте, не повреждена ли кофемолка или какие-либо отдельные детали. Если да, этом случае не используйте кофемолку. Обратитесь к поставщику (см. раздел “Техническое обслуживание”).

Настройка и подключение кофемолки

1. Установите кофемолку на ровную и устойчивую поверхность, которая не вибрирует.
2. Убедитесь, что кофемолка выключена (переключатель Вкл/Выкл **(7)** в положении **0**) и подключите кофемолку к источнику питания, вставив вилку **(9)** в розетку - правильно установленную розетку с заземлением.
3. Вставьте лоток **(11)** в соответствующее углубление в корпусе.

Установка бункера для кофейных зерен

1. Установите бункер для зерен **(1)** на кофемолку. При установке на приемное устройство бункера для зерен **(2)** убедитесь, что воронка бункера для зерен находится в соответствующем углублении приемного устройства.
2. Слегка вдавите бункер для зерен во впускное отверстие и поверните его по часовой стрелке, чтобы зафиксировать его на кофемолке. Если бункер для зерен не удастся зафиксировать на месте вращением, возможно, он установлен неправильно. Правильно выровняйте бункер для кофейных зерен и попробуйте еще раз зафиксировать его на месте, повернув (см. также раздел “Устранение неполадок”).
3. Затяните крепежный винт **(18)** бункера для зерен по часовой стрелке



Кофемолка автоматически выключается, если бункер для кофейных зерен не вставлен или неправильно зафиксирован на месте.

Настройка подставки портафилтра и носика кофемолки

Отрегулируйте держатель портафилтра **(12)** в соответствии с размером портафилтра ашины, как описано ниже.

1. Убедитесь, что кофемолка выключена (переключатель Вкл/Выкл **(7)** в позиции **0**).
2. С помощью отвертки открутите два винта **(10)** для регулировки подставки портафилтра (левого и правого) на несколько оборотов (против часовой стрелки). Опора портафилтра **(12)** опустится до упора.
3. Вставьте портафилтра в приемник полтафилтра **(14)**.
4. Поднимайте опору портафилтра вверх до тех пор, пока портафилтр не встанет точно между держателем портафилтра и носиком портафилтра.



Если входящая в комплект поставки опора портафилтра не подходит, обратитесь к поставщику (см. раздел “Техническое обслуживание”).

5. Удерживайте опору портафилтра в нужном положении и с помощью отвертки затяните два винта для регулировки опоры портафилтра (левый и правый) (по часовой стрелке).
6. Надавите на направляющую носика **(6)** вверх или вниз для выравнивания носика **(15)** в оптимальное положение для вашего портафилтра. Выровняйте носик таким образом, чтобы молотый кофе высыпался из носика в центр вставленного портафилтра.



Переустанавливайте носик после каждой регулировки степени помола и каждой смены типа зерен эспрессо.

Эксплуатация



Кофемолка оснащена автоматическим выключателем от перегрузки эл. током, который прерывает электрическую цепь кофемолки в случае перегрузки. Установите переключатель Вкл/Выкл **(6)** в положение 0 (выкл.), чтобы вернуть кофемолку в рабочее состояние. Затем нажмите пусковую кнопку **(8)** на задней панели кофемолки. Установите переключатель включения/выключения в положение I, чтобы включить кофемолку и вернуть ее в рабочее состояние (см. раздел “Устранение неполадок”).

ВНИМАНИЕ! Опасность повреждения!

Оператор не может отрегулировать автоматический выключатель от перегрузки эл. током. Если автоматический выключатель срабатывал несколько раз, необходимо обратиться за консультацией в сервисный центр, так как обмотка мотора может быть повреждена.

ВНИМАНИЕ Опасность перегрева!

Превышение максимально допустимого количества помола в день может привести к перегреву кофемолки.

»Не превышайте максимальное количество помола в день (см. раздел “Технические характеристики”).

Загрузка зерен для эспрессо

1. Снимите крышку с бункера для зерен **(1)**.
2. Насыпьте целые обжаренные зерна эспрессо в бункер сверху.
Максимальный объем должен составлять припл. на 1 см ниже края бункера для кофейных зерен.
3. Установите крышку обратно на бункер.
4. Откройте бункер, выдвинув заслонку **(19)**.



Включение кофемолки

1. Убедитесь, что вилка **(9)** вставлена в правильно установленную заземленную розетку
2. Включите кофемолку, установив переключатель **(7)** в положение I.

Кофемолка готова к использованию, когда на сенсорном экране отобразится выбранный рецепт **(16)**. Последний выбранный рецепт выделяется цветом.



Индивидуальные рецепты (символ рецепта + время помола) и символ , а так же возможность ручного помола отображаются при выборе рецепта.

Установка степени помола

Вы можете бесконечно регулировать желаемую степень помола с помощью регулятора степени помола **(3)**. Вы можете узнать заданное значение на шкале степени помола **(17)**

»Поверните регулятор степени помола против часовой стрелки, чтобы уменьшить степень помола (= кофе более мелко помола).

»Поверните регулятор степени помола по часовой стрелке, чтобы увеличить степень помола (= кофе более крупного помола).









Уменьшайте степень измельчения только во время работы кофемолки и при работающем двигателе.

Чтобы избежать/устранить дисбаланс при настройке степени помола, рекомендуется сначала установить более грубую степень измельчения, а затем уменьшить до желаемой более тонкой степени помола.

Настройка или изменение рецептуры/времени измельчения

Если вы хотите изменить время помола по одному из рецептов, выполните следующие действия:

1. При необходимости переключитесь в режим  (пароль владельца: **1932**).
 2. Выберите нужный рецепт, нажав на соответствующий значок на сенсорном экране **(16)**.
 3. Нажмите  на сенсорном экране для редактирования выбранного рецепта.
 4. Установите новое время измельчения для рецепта, нажав на  (увеличить время помола) или  (уменьшить время помола) символ на сенсорном экране (несколько раз).
 5. Нажмите на  символ для подтверждения нового времени помола. Затем на сенсорном экране снова отобразится меню выбора рецепта.
- Коснитесь  символа, чтобы отменить процесс.

Процесс помола зерен для эспрессо

1. Выберите нужный рецепт или режим ручного помола, коснувшись соответствующего знака на сенсорном экране. Выбранный рецепт или режим ручного помола будут выделены цветом.
2. Вставьте портафильтр до упора между впускным отверстием портафильтра

(14) и держателем портафильтра **(12)**.

Вставленный портафильтр приводит в действие переключатель **(13)**, и кофемолка запускает процесс помола.

- В случае измельчения в соответствии с рецептурой процесс автоматически прекращается по истечении времени помола; в случае ручного измельчения вы останавливаете процесс помола, вручную снимая портафильтр.
3. Извлеките портафильтр из приемного устройства портафильтра после завершения процесса помола или после получения желаемого количества молотого кофе (ручной помол).

Прерывание процесса помола (функция прерывания)

Функция прерывания автоматически приостанавливает измельчение, когда вы вынимаете портафильтр **(14)** из приемного устройства портафильтра.

Предварительно установленное время перерыва составляет 2 секунды.











Вы можете изменить время перерыва в главном меню (см. раздел “Вызов и использование главного меню”).

Изменение типа зерен эспрессо



1. Откройте загрузочный бункер для зерен **(1)**, выдвинув заслонку **(19)**.
2. Используйте функцию ручного помола для измельчения зерен эспрессо, которые остаются в механизме помола, пока кофемолка работает вхолостую.
3. Открутите крепежный винт бункера для зерен.
4. Поверните бункер для зерен против часовой стрелки, чтобы отсоединить его от кофемолки, и извлеките его из кофемолки, подняв вверх.
5. Извлеките из бункера остатки зерен эспрессо.
6. Удалите излишки зерен из приемного отверстия бункера.
7. Вставьте бункер для зерен на место (см. раздел “Установка бункера”).
8. Насыпьте новые зерна эспрессо в бункер для кофейных зерен.
9. Откройте бункер для кофейных зерен, нажав на ползунок.
10. Измельчите 2-3 порции, чтобы удалить остатки старых зерен эспрессо, прогреть прибор и избежать каких-либо колебаний при дозировании зерен.

Сенсорный экран/Главное меню



Обозначения

Символ	Значение
	Открыть главное меню (Этот символ отображается только в режиме Pro.)
	Редактировать запись (Этот символ отображается только в режиме Pro.)
	Переключиться в базовый режим
	Переключиться в режим Pro (Для изменения необходимо ввести пароль владельца.)
	Вернуться на один уровень назад (процесс отменен)
	Возврат к главному экрану (отображение выбора рецепта)
	Уменьшить
	Увеличить
	Подтвердить ввод

Символ рецепта	Значение
	Ручной помол
	Одинарная порция
	Двойная порция
	Американо

Символ рецепта	Значение
	<i>Ристретто</i>
	<i>Кемекс</i>

Вызов и использование главного меню

- При необходимости переключитесь в профессиональный режим , пароль владельца **1932** (см режим “Эксплуатация”).
- Нажмите  символ для перехода в главное меню. Главное меню структурировано следующим образом:
 - Настройки и программное обеспечение
 - Статистика и журнал регистрации
 - Поддержка
 - Сервис
- Нажмите пункт меню “Настройки и программное обеспечение” в главном меню, чтобы выполнить настройки. Здесь вы можете выбрать и отредактировать следующие подпункты:
 - Язык (установите язык меню / отображения),
 - Яркость дисплея (установите яркость дисплея),
 - Функция перерыва (установите время перерыва),
 - Тайм-аут дозирования (установите максимальное время измельчения),
 - Единицы измерения температуры (°C / °F Фаренгейту),
 - Дата и время (установка даты/времени),
 - Защита паролем владельца (измените пароль владельца, отключите защиту паролем владельца),
 - Программное обеспечение (запросите версию программного обеспечения),
 - Режим ожидания (установите время автоматического перехода в режим ожидания),
 - Управление логотипом (создайте индивидуальный логотип),
 - Сброс настроек (возврат к заводским настройкам)



ВАЖНО! Доступ к пункту главного меню “Сервис” возможен только с использованием сервисного пароля. Сервисный пароль выдается только авторизованным специалистам .

Очистка



ОСТОРОЖНО! Опасность получения травмы!

При перемещении кофемолка может упасть и нанести травму.

- » Всегда устанавливайте кофемолку на устойчивую поверхность, которая не будет наклоняться.
- » Обратитесь за помощью к другому лицу, если кофемолка слишком тяжелая.

ВНИМАНИЕ! Опасность короткого замыкания!

Попадание воды в кофемолку может привести к короткому замыканию.

- » Никогда не погружайте кофемолку в воду или любые другие жидкости.
- » Никогда не чистите кофемолку струей воды или средством для очистки под высоким давлением.
- » Следите за тем, чтобы жидкости не попадали в корпус любым способом.

ВНИМАНИЕ! Опасность повреждения!

Неправильное обращение может привести к повреждению кофемолки.

- » Не используйте агрессивные чистящие средства или острые или металлические чистящие инструменты, такие как ножи, металлические губки для чистки и т.п. Они могут поцарапать поверхность.
- » Не чистите кофемолку сжатым воздухом (например, с помощью пистолета для обдува сжатым воздухом).
- » Не ставьте поддон для сбора капель или крышку бункера для кофейных зерен в посудомоечную машину. Эти детали нельзя мыть в посудомоечной машине, их цвет может потускнеть.
- » Не поднимайте кофемолку за бункер, только за корпус обеими руками.

Очистка поверхности под кофемолкой

1. Выключите кофемолку (выключатель Вкл/Выкл **(7)** в позиции 0) и выдерните вилку **(9)** из розетки.
2. Поднимите кофемолку за корпус обеими руками и поставьте ее на чистую поверхность.
3. Протрите поверхность под кофемолкой и нижнюю часть кофемолки влажной тканью, а затем вытрите поверхность насухо. Поверхность под кофемолкой должна быть сухой и очищенной от масла и смазки.
4. Установите кофемолку обратно на очищенную поверхность.

Очистка корпуса



Очищайте корпус по мере необходимости, но не реже одного раза в неделю или один раз на каждые 10 кг молотых зерен эспрессо.

1. Выключите кофемолку (переключатель Вкл/Выкл **(7)** в позиции 0) и выдерните вилку **(9)** из розетки.
2. Очистите щеткой следующие части кофемолки:
 - Носик **(15)**
 - Портафильтр **(14)**
 - Аварийный выключатель **(13)**
 - Держатель портафильтра **(12)**
 - Винты **(10)** для регулировки держателя портафильтра (левый и правый).
3. Уберите лоток **(11)**.
4. Протрите корпус и лоток влажной тканью, а затем вытрите их насухо.
5. Вставьте на место лоток после очистки.

Очистка бункера для кофейных зерен



Бункер для зерен следует чистить ежедневно, чтобы удалить остатки кофейного масла, которые могут негативно сказаться на вкусовых качествах.

1. Откройте бункер для зерен **(1)**, выдвинув заслонку **(19)**.
2. Используйте функцию ручной измельчения для измельчения зерен эспрессо, которые остаются в механизме измельчения, пока кофемолка не заработает вхолостую.
3. Открутите крепежный винт **(18)** бункера для кофейных зерен.
4. Поверните бункер для зерен против часовой стрелки, чтобы отсоединить его от кофемолки, и извлеките его из кофемолки, подняв вверх.
5. При необходимости временно переложите зерна эспрессо в другую емкость.
6. Протрите внутреннюю и внешнюю поверхности бункера для кофейных зерен влажной тканью, а затем вытрите насухо.
7. Удалите излишки зерен из приемного устройства бункера **(2)**.
8. Вставьте бункер для кофейных зерен на место (см. раздел “Установка бункера”).
9. Высыпьте зерна эспрессо обратно в бункер.
10. Откройте бункер, нажав на заслонку.

Очистка выпускной системы



Производитель рекомендует использовать щетку с нейлоновой щетиной для очистки системы дозирования.

Следите за тем, чтобы не повредить поверхность дозатора. Мелкие царапины могут негативно сказаться на результатах измельчения, так как гуща для эспрессо прилипает к царапинам, что может вызвать колебания при дозировании.

1. Потяните за носик **(15)** вниз от замка.
2. Очистите щеткой носик на корпусе (фиксатор носика).
3. Протрите носик влажной тканью, а затем высушите его.
4. Установите носик на место.



Очистка механизма помола

Производитель рекомендует использовать средство для очистки кофемолок **Grindz** для получения дополнительной информации о **GRINDZ™** посетите страницу www.anfim-milano.com

Механизм помола следует чистить каждые 2-5 дней.

1. Откройте бункер для зерен **(1)**, потянув за ползунок **(19)**.
2. Установите максимальную (самую крупную) степень измельчения (смотрите раздел “Настройка степени помола”).



3. Используйте функцию ручного измельчения для помола зерен эспрессо, которые остаются в механизме измельчения, пока кофемолка работает вхолостую.
4. Открутите крепежный винт **(18)** бункера для кофейных зерен.
5. Поверните бункер для кофейных зерен против часовой стрелки, чтобы отсоединить его от кофемолки, и извлеките его из кофемолки, подняв вверх.
6. Налейте чистящее средство для кофемолки непосредственно в механизм измельчения сверху. Соблюдайте количество, указанное производителем чистящего средства, которое вы используете.
7. Удалите излишки чистящего средства для измельчителя из приемного бункера **(2)**
8. Установите бункер для зерен на место (см. раздел “Установка бункера”).
9. Поместите емкость для сбора под носик **(15)**, чтобы собрать чистящее средство.
10. Используйте функцию ручного помола, чтобы запустить процесс измельчения (при необходимости несколько раз) до тех пор, пока средство для очистки кофемолки не будет полностью измельчено.
11. Затем удалите все оставшиеся чистящие частицы, измельчив такое же количество зерен эспрессо, какое использовалось средство для очистки кофемолки.
12. Утилизируйте средство для очистки и молотые зерна эспрессо вместе с коммерческим отходами.

Устранение неисправностей

Неисправность	Причина	Способ устранения
Кофемолка не перемалывает кофе, дисплей не подсвечен.	Сетевой кабель не подключен к розетке.	» Вставьте вилку в надлежащим образом установленную розетку.
	Бункер для кофейных зерен не вставлен.	» Вставьте бункер для кофейных зерен (см. главу «Установка кофемолки и вставка бункера для кофейных зерен»).
	Сработал выключатель максимального тока.	» Проверьте, не выскочила ли кнопка разблокировки выключателя максимального тока. При необходимости нажмите ее снова до упора. Если кнопка разблокировки выскакивает регулярно, обратитесь к своему дистрибьютору (см. главу «Обслуживание и сервис»).
	Сработал электрический входной предохранитель	» Проверьте электрический входной предохранитель. Приведите его в исходное положение или замените. Проверьте, не подключены ли к данному предохранителю другие устройства, и при необходимости отключите их от сети. Если предохранитель продолжает срабатывать, обратитесь к своему дистрибьютору (см. главу «Обслуживание и сервис»).
Кофемолка гудит, но кофе не перемалывается.	Механизм помола заблокирован. / Слишком тонкая степень помола.	» Установите степень помола на максимальную (самую грубую) и запустите процесс измельчения. Кофемолка освободится сама. Затем установите желаемую степень помола во время работы.
	Молотый кофе скопился в кофемолке из-за переполнения портафильтра.	» Используйте щетку для очистки носика, включая заслонку, при выключенной кофемолке. Установите степень помола на максимальную (самую грубую) и запустите процесс измельчения. Кофемолка освободится сама. Затем установите желаемую степень помола во время работы.
	В механизме помола находится посторонний предмет.	» Очистите механизм помола (см. раздел «Очистка шлифовального механизма») и удалите посторонний предмет. Если посторонний предмет не может быть удален, обратитесь к своему поставщику (см. раздел «Техническое обслуживание»).

Неисправность	Причина	Способ устранения
Кофемолка перемалывает кофе с недостаточно тонкой степенью помола.	Жернова износились, или их необходимо отрегулировать заново.	» Обратитесь к своему дистрибьютору (см. главу «Обслуживание и сервис»).
Кофемолка не может работать в непрерывном режиме, процесс помола периодически прерывается.	Кнопка запуска неисправна.	» Обратитесь к своему дистрибьютору (см. главу «Обслуживание и сервис»).
Точность дозирования кофемолки снижается.	Носик засорился. В кофемолке скопилось слишком много молотого кофе.	» Очистите систему подачи при выключенной кофемолке (см. раздел «Очистка системы подачи»). Установите степень измельчения на максимальную (самую грубую) и запустите процесс измельчения. Кофемолка освободится сама. Затем установите желаемую степень измельчения во время работы.
	Поврежден носик кофемолки. / Неисправна заслонка.	» Обратитесь к своему поставщику (см. раздел «Техническое обслуживание»).
Бункер для кофейных зерен не может быть вставлен.	Во впускной воронке бункера находятся кофейные зерна	» Выньте зерна кофе из приемного устройства бункера для кофейных зерен
Молотый кофе не попадает в центр портафильтра.	Носик неправильно совмещен с портафильтром	» Выровняйте носик по центру вставленного портафильтра

Технические характеристики

Модель:	Luna	Alba
Напряжение/ частота:	220–240 Вольт; 50/60 Гц	220–240 Вольт; 50/60 Гц
	110–127 Вольт; 60 Гц	110–127 Вольт; 60 Гц
	100 Вольт; 50/60 Гц	100 Вольт; 50/60 Гц
Мощность:	460 Ватт (50 Гц) 520 Ватт (60 Гц)	600 Ватт (60 Гц)
	530 Ватт (60 Гц)	600 Ватт (60 Гц)
Класс защиты:	I 	I 
Резерв. предохранитель:	16 A-slow	16 A-slow
Скорость вращения:	1500 об/мин (50 Гц)	1500 об/мин (50 Гц)
	1800 об/мин (60 Гц)	1800 об/мин (60 Гц)
Производительность:	~2.8 г/с @ 250 µm (50 Гц)*	~5.6 г/с @ 250 µm (50 Гц)*
	~3.6 г/с @ 250 µm (60 Гц)*	~6.4 г/с @ 250 µm (60 Гц)*
Макс. суточный помол:	30 кг*	50 кг*
Уровень шума:	74 dB(A)	70 dB(A)
Габариты (W x H x D):	195 x 580 x 371 мм	210 x 620 x 386 мм
Вес (нетто):	11.2 кг	13 кг
Макс. объем бункера:	2 кг	2 кг

* Мощность помола и макс. суточная производительность зависят от выбранного типа эспрессо/кофейных зерен, выбранной степени помола и частоты включения.

Утилизация

Утилизация упаковки



Утилизируйте упаковку, правильно отсортировав материалы, пригодные для вторичной переработки. Утилизируйте картон как бумажные отходы, а пластик - как материал, пригодный для вторичной переработки.



Утилизация кофемолки

Электроприборы помечены символом слева. Использованные электроприборы нельзя выбрасывать в коммерческие/бытовые отходы!

Потребители по закону обязаны утилизировать старую бытовую технику отдельно от коммерческих/бытовых отходов, например, в пункте сбора в коммуне/городском округе, с целью повторного использования или утилизации. Старую бытовую технику также можно вернуть поставщику бесплатно. Это гарантирует правильную утилизацию старых бытовых приборов и снижает вредное воздействие на окружающую среду. Если на старом приборе хранятся личные данные, потребители несут ответственность за их удаление.

Техническое обслуживание

»Если требуется техническое обслуживание, обратитесь в авторизованный центр обслуживания клиентов Anfim products. Отдел обслуживания клиентов может ответить на любые ваши вопросы, касающиеся ремонта и технического обслуживания вашего оборудования или запасных частей.

Модель: **Luna**



<https://hemro.net/Luna>

Модель: **Alba**



<https://hemro.net/Alba>

хемы и информация о запасных частях также доступны онлайн по следующим ссылкам:

Модель: **Luna**



https://hemro.net_Luna_SP

Модель: **Alba**



https://hemro.net_Alba_SP

Наша команда консультантов по применению будет рада помочь вам с любыми вопросами, касающимися нашей продукции и аксессуаров к ней.

»При всех запросах и заказах запасных частей, пожалуйста, обязательно указывайте артикул и серийный номер, указанные на заводской табличке (шильдике) кофемолки.

Версия/модель кофемолки отображается при ее включении. Пожалуйста, сообщите ее своему поставщику при запросе на обслуживание.

Вы также можете ознакомиться с видеороликами о моделях Luna / Alba на YouTube-канале Anfim для получения полезной информации по обращению с кофемолками.

» Отсканируйте QR-код ниже, чтобы перейти непосредственно на канал YouTube с видеороликами о моделях Luna и Alba

Модель: Luna



<https://hemro.net/3s3sD6b>

Модель: Alba



<https://hemro.net/3Yrsk1h>



H E M R O

Hemro International AG

Thurgauerstrasse 80 | 8050 Zurich, Switzerland

T: +41 44 864 18 00 | F: +41 44 864 18 01

info@hemrogroup.com | www.hemrogroup.com